



Termostat programowalny EH20.3

MANUAL

VTS Sp. z o. o.  
Al.Grunwaldzka 472 A, 80-309 Gdańsk

[vtsgroup@vtsgroup.com](mailto:vtsgroup@vtsgroup.com)







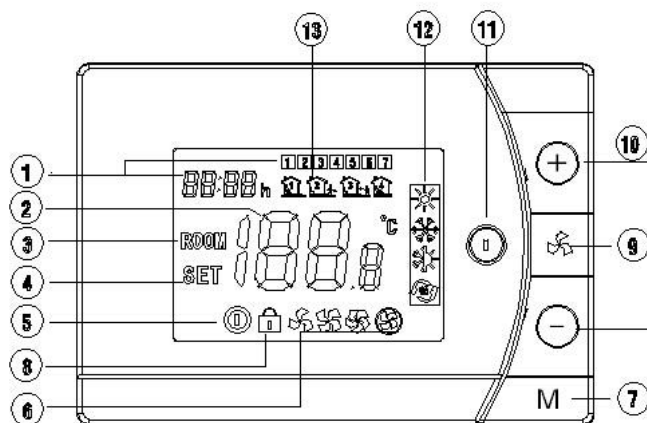







(wersja 02.17)





















<p><b>Termostat programowalny z wyświetlaczem LCD z konfiguracją na 7 dni</b> EH20.3 to przewodowy termostat pomieszczeniowy. Użytkownik może regulować pracę urządzenia zgodnie z wymogami, uzyskując bardziej komfortową i ekonomiczną pracę urządzenia. Termostat umożliwia zaprogramowania 2 stref czasowych w ciągu dnia. Użytkownik ma możliwość ustawienia trybu grzania, chłodzenia, grzania/chłodzenia lub pracy samego wentylatora. Regulacja pracy wentylatora dostępna jest w trybie manualnym 3-stopniowym lub automatycznym, w zależności od potrzeb.</p>	<p><b>LCD комнатный термостат с настройками в течение 7 дней</b> EH20.3 является проводной комнатный термостат. Пользователь может настроить работу устройства в соответствии с пожеланиями и получить более удобную и экономичную работу устройства. Термостат позволяет установить до 2-х часовых периодов в течение дня. Пользователь может выбрать режим: отопления, отопления / охлаждения или только вентиляторный. Регулировка скорости вентилятора доступна в ручном 3-х ступенчатом или в автоматическом режиме в зависимости от потребностей.</p>	<p><b>LCD Room Thermostat with settings for 7 days</b> EH20.3 is a wired room thermostat. The user can adjust the work of the unit in line with the requirements and get more comfortable and economic operation of the unit. The thermostat enables setting up to 2 time zones during the day. The user can choose between heating, cooling, heating/cooling or fan mode. Fan speed regulation is available in a 3-speed manual or automatic mode, depending on the needs.</p>	<p><b>Raumtemperaturregler mit LCD-Anzeige mit 7-Tage-Einstellung</b> EH20.3 ist ein kabelgebundener Raumthermostat. Der Anwender kann die Arbeit des Gerätes an gewünschte Anforderungen anpassen, und einen komfortableren und wirtschaftlichen Betrieb des Gerätes gewährleisten. Der Thermostat ermöglicht Einstellung bis zu 2 Zeitbereichen während des Tages. Der Anwender kann zwischen Heizen, Kühlen, Heizen / Kühlen oder Ventilatorbetrieb wählen. Die Ventilator-Drehzahlregelung ist je nach Bedarf in einem 3-Gang manuell- oder Automatikbetrieb verfügbar.</p>
<p><b>Główne cechy</b></p> <ul style="list-style-type: none"> <li>• Duży podświetlany wyświetlacz LCD</li> <li>• Wybieralne tryb grzania/chłodzenia/pracy samego wentylatora</li> <li>• Ręczne 3-stopniowe lub automatyczne sterowanie prędkością pracy wentylatora</li> <li>• Wyświetlanie temperatury w pomieszczeniu (Room) lub zadanej (Set)</li> <li>• Programowanie pracy w trybie 7 dniowym</li> <li>• Montaż naścienny</li> <li>• Zasilanie 230 VAC</li> </ul>	<p><b>Основные характеристики</b></p> <ul style="list-style-type: none"> <li>• Большой, с подсветкой ЖК-дисплей</li> <li>• Выбор режима нагрев / охлаждение / вентиляторный режим</li> <li>• Ручное 3-ступенчатое или автоматическое регулирование скорости вращения вентилятора</li> <li>• Отображение температуры в помещении ( Room) или заданной (Set) температуры.</li> <li>• Программирование в режиме 7 дней недели</li> <li>• Монтаж на стене</li> <li>• Напряжение питания 230 VAC</li> </ul>	<p><b>Main features</b></p> <ul style="list-style-type: none"> <li>• Big, backlit LCD display</li> <li>• Adjustable Heat/Cool/Fan mode control</li> <li>• Adjustable manual 3-speed and automatic fan speed control</li> <li>• Display of Room or Set temperature.</li> <li>• 7 days Programmable</li> <li>• Surface Mounting</li> <li>• Power supply 230 VAC</li> </ul>	<p><b>Haupteigenschaften</b></p> <ul style="list-style-type: none"> <li>• Großes, hintergrundbeleuchtetes LCD-Display</li> <li>• Einstellbare Heiz- / Kühl- / Ventilatorsteuerung</li> <li>• Einstellbare manuelle 3-Gang- und automatische Ventilator Drehzahlregelung</li> <li>• Anzeige der Raum- oder Solltemperatur.</li> <li>• 7 Tage/Woche Programmierbar</li> <li>• Oberflächenmontage</li> <li>• Spannungsversorgung 230 VAC</li> </ul>
<p><b>Miejsca zastosowania</b></p> <p>Domy Mieszkania Obszary handlowe Obiekty przemysłowe Wodne zawory dwudrogowe/trójdrogowe z siłownikiem</p>	<p><b>Места применения</b></p> <p>Отдельные дома Квартиры Торговые помещения Небольшие промышленные объекты Двухходовые/трехходовые водяные клапаны с сервоприводом</p>	<p><b>Place of use</b></p> <p>Houses Apartments Trading Areas Industrial Buildings Two-way/three-way actuated water valves</p>	<p><b>Einsatzorte</b></p> <p>Häuser Wohnungen Geschäftsräume Industrieobjekte Zweiwegeventile/Dreiwegventile mit Servomotor</p>
<p><b>Zasada działania</b></p> <p>Termostat odczytuje temperaturę w pomieszczeniu dzięki wbudowanemu czujnikowi i utrzymuje wymaganą temperaturę przekazując polecenia sterujące. Różnica przełączania wynosi 0,5 °C.</p>	<p><b>Принцип действия</b></p> <p>Термостат считывает температуру в помещении с помощью встроенного датчика и поддерживает необходимую температуру, передавая команды управления. Разница переключения составляет 0,5 °C.</p>	<p><b>Principle of operation</b></p> <p>The Thermostat gets the room temperature with the integrated sensor and keeps the required temperature by providing control commands. Switching difference is 0.5 °C.</p>	<p><b>Funktionsprinzip</b></p> <p>Der Thermostat erhält die Raumtemperatur mit dem integrierten Sensor, und hält die erforderliche Temperatur durch die Bereitstellung von Steuerbefehlen. Die Schaltdifferenz beträgt 0,5 °C.</p>

Dane techniczne	Технические данные	Technical Data	Technische Daten	
Źródło zasilania Napięcie Prąd roboczy przekaźnika Przełączanie różnicowe Zakres regulacji  Eksploatacja Wilgotność względna IP Temperatura pracy urządzenia  Kolor Wymiary	Источник питания Напряжение Рабочий ток реле Дифференциальное переключение Диапазон регулирования  Эксплуатация Относительная влажность IP Температура работы оборудования  Цвет Размеры	Power supply Voltage Relay operating current Differential SD Switching Setting Range  Operation Relative humidity IP Unit operating temperature  Color Size	Spannungsversorgung Betriebsspannung Betriebsstrom des Relais Schaltdifferenz Regulierungsbereich  Betrieb Relative Feuchtigkeit IP zul. Umgebungstemperatur  Farbe Größe	230VAC/1f/50Hz 230V 5 (3) A 0,5°C 5...50°C  normal <85 % r.h. 30 0...+50°C  Biały/белый/White/Weiß 134mm x 94mm x 28mm



1. Godzina 2. Temperatura 3. Wskazanie temperatury w pomieszczeniu 4. Wskazanie temperatury zadanej 5. Ikona blokady programowania 6. Tryb pracy wentylatora. Od lewej: manualna (niska, średnia, maksymalna), automatyczna 7. Przełącznik trybu pracy 8. Ikona blokady ekranu 9. Przycisk wyboru trybu pracy wentylatora/pracy według zaprogramowanego trybu pracy 10. Przycisk +/- 11. Przycisk włączania/wyłączenia 12. Ikona trybu pracy. Od góry: grzanie, chłodzenie, grzanie/chłodzenie, praca samego wentylatora 13. Ikona programu strefy czasowej	1. Время 2. Температура 3. Температуры в помещении 4. Температура заданная 5. Иконка блокировки программирования 6. Режим работы вентилятора. Слева: ручной (низкая, средняя, максимальная), автоматическая 7. Переключатель режима работы 8. Иконка блокировки экрана 9. Клавиша выбора режима работы вентилятора/работы по запрограммированному режиму работы 10. Клавиша +/- 11. Клавиша включения/выключения 12. Иконка режима работы. Сверху: нагревание, охлаждение, нагревание/охлаждение, работа вентилятора 13. Иконка программирования времени	1. Time 2. Temperature 3. ROOM temperature display 4. SET temperature display 5. Program lock icon 6. Fan operating mode. From the left: manual (low, average, maximum), automatic 7. Operating mode selection button 8. Screen lock icon 9. Fan mode selection button/PRG mode selection button 10. +/- button 11. ON/OFF button 12. Operating mode selection icon. From the top: heating, cooling, heating/cooling/ fan mode 13. Time zone program icon	1. Zeit 2. Temperatur 3. ZIMMER-Temperaturanzeige 4. Temperaturanzeige einstellen 5. Programmierungssperren-Symbol 6. Ventilatorbetriebsart. Von links: manuell (niedrig, mittel, maximal), automatisch 7. Betriebsartenwahltaste 8. Bildschirm Sperre-Symbol 9. Wahlschalter für die Ventilatorbetriebsart / PRG-Betriebsart 10. +/- Taste 11. EIN / AUS-Taste 12. Betriebsarten-Auswahlsymbol. Von oben: Heizen, Kühlen, Heizen / Kühlen / Ventilator 13. Zeitbereich-Programmierungssymbol
---	--	---	---

<p><b>Odblokowywanie ekranu</b> Jeśli termostat jest zablokowany, należy jednocześnie wcisnąć przyciski „+” i „-” w celu odblokowania.</p>	<p><b>Разблокирование экрана</b> Если термостат заблокирован, то нажмите клавиши "+” и “-” одновременно для разблокирования.</p>	<p><b>Screen unlocking</b> If thermostat locks, please press “+” and “-” buttons at the same time to unlock thermostat.</p>	<p><b>Entriegeln</b> Wenn der Thermostat ist gesperrt, drücken Sie gleichzeitig die Tasten “+” und “-”, um den Thermostat zu entsperren.</p>
<p><b>Ustawienia czasu i programowanie kalendarza</b> W czasie kiedy sterownik jest włączony (ON) dłuższe przytrzymanie przycisku „M” (ok. 5 sekundy) otworzy funkcję ustawienia minut. Ustawianie minut odbywa się za pomocą przycisków „+” i „-”. By przejść dalej należy wcisnąć „M”. Następnym krokiem jest ustawienie godziny przyciskami „+” i „-”. W celu zaakceptowania ustawień wciskamy przycisk „M”. Na środku, u góry wyświetlacza pojawi się „1”. Oznacza to 1-szy dzień tygodnia. Za pomocą przycisków „+” i „-”, wybieramy dzień tygodnia a następnie, ponownie przycisk „M” aby przejść do programowania kalendarza.</p> <p>Na ekranie wyświetlają się ustawienia godziny włączenia urządzenia  , w pierwszej strefie czasowej 1-szego dnia tygodnia. Przyciskami „+” i „-” ustaw godzinę. Ponowne wciśnięcie przycisku „M” spowodują przejście do ustawienia zadanej temperatury, którą możemy ustawiać za pomocą „+” i „-”. Kolejne wciśnięcie przycisku „M” powodują wyświetlanie „ON” jako informacji, że o tej godzinie sterownik ma włączyć urządzenie. Opcjonalnie za pomocą przycisków „+” i „-”, można zmienić „ON” na „OFF” i wtedy sterownik będzie wyłączał urządzenie o ustawionej godzinie.</p> <p>Kolejne naciśnięcie przycisku „M” spowodują wejście do ustawień wyłączenia urządzenia  (opcjonalnie włączenia).</p> <p>Dalsze naciskanie przycisku „M” pozwala na przejście do ustawień 2 strefy czasowej w ciągu dnia -  i .</p> <p>Przyciskiem „M” przechodzimy do kolejnych dni i okresów grzewczych. W ten sposób można zaprogramować po 2 okresy grzewcze w każdym z 7 dni tygodnia.</p> <p>Po zaprogramowaniu całego kalendarza należy odczekać ok. 5 sekund w celu zapisania ustawień.</p> <p>Poniższa tabela prezentuje przykład programowania kalendarza.</p>	<p><b>Настройка времени и программирование календаря</b> В то время, когда контроллер включен (ON) длительное удерживание клавиши “M” (около 5 секунд) откроет функцию установки минут. Установите минуты с помощью кнопок “+” и “-”. Для дальнейшего перехода нажмите “M”. Установите часы с помощью “+” и “-”. Для фиксации заданного затем нажмите кнопку “M”. В середине, в верхней части дисплея появится “1”.  Это обозначает первый день недели. С помощью клавиши «+» и «-» выбирает день недели. Далее снова нажмите кнопку “M” для программирования календаря. На экране отображается время включения оборудования в первой часовой зоне 1-го дня недели. Используйте “+” и “-”, чтобы установить время. Снова нажмите кнопку “M” - это вызовет переход к установкам температуры. Температура может быть задана с помощью “+” и “-” кнопки. Дальнейшее нажатие кнопки “M” приводит к появлению “ON”, как информации о том в котором в котлом часу контроллер должен включить оборудование. Оpcионально с помощью “+” и “-” можно изменить “ON” на “OFF” и тогда контроллер будет выключать устройство в заданное время.</p> <p>При следующем нажатии клавиши “M” снова откроется вход для установки выключения оборудования  (опциональное включение).</p> <p>Дальнейшее нажатие «M» позволяет перейти к установкам 2 временных периодов в течение дней  .</p> <p>Клавишей “M” переходим к следующим дням и отопительным периодам. Таким образом, можно запрограммировать по два отопительных периода в каждом из 7 дней недели.</p> <p>После программирования всего календаря нужно подождать приблизительно 5 секунд, чтобы настройки сохранились.</p> <p>В таблице ниже приведен пример календаря программирования.</p>	<p><b>Time settings and programming calendar</b> At a time when the controller is turned on (ON) hold the “M” button (approx. 5 seconds) to open time settings. Set the minutes using the “+” and “-”, then press the “M”. Set the hours using the “+” and “-” and then press the “M”. In the middle, at the top of the display number “1” should appear. It represents the first day of the week. Use the “+” And “-”, in order to select the day of the week and then again press the “M” button to program the calendar.</p> <p>The screen displays the set time for the device in the first zone  of the 1st day of the week. Use the “+” and “-” to set the hour, then press the “M” button which will cause the transition to the desired temperature settings, Temperature can be set by using the “+” and “-” buttons. Next, press “M” to display the “ON” as information that at this time the driver has a switch on the device. Optionally, using the “+” and “-” it can be changed from “ON” to “OFF” and then the controller will turn off the unit at the set time.</p> <p>Pressing the “M” button again will open the device’s switch off settings  (eventually switch off).</p> <p>To reach further options please press the “M” button. In this way setting the parameters of the 2<sup>nd</sup> time zone -  and  is possible.</p> <p>Further use of the “M” button will open the settings of the next days and periods of heating. In such way 2 periods of heating in each of the seven days of the week can be programmed.</p> <p>After programming the entire calendar, wait approx. 5 seconds to save the settings.</p> <p>The table below shows an example of programming calendar.</p>	<p><b>Zeiteinstellungen und Programmierung vom Kalender</b> Zu einem Zeitpunkt, zu dem der Regler eingeschaltet (ON) ist, halten Sie die “M” -Taste (ca. 5 Sekunden) gedrückt, um die Zeiteinstellungsmenü zu öffnen. Stellen Sie die Minuten mit den Tasten “+” und “-” ein, und drücken Sie dann die Taste “M”. Stellen Sie die Stunden mit den Tasten “+” und “-” ein, und drücken Sie dann die Taste “M”. In der Mitte am oberen Rand des Displays erscheint die Ziffer “1”.  Es bedeutet den ersten Tag der Woche. Verwenden Sie die “+” Und “-”, um den Wochentag auszuwählen, und drücken Sie dann erneut die Taste “M”, um den Kalender zu programmieren. Der Bildschirm zeigt die eingestellte Zeit für das Gerät in der ersten Zone des ersten Wochentages an. Verwenden Sie die Tasten “+” und “-”, um die Stunde einzustellen, und dann drücken Sie die Taste “M”, was den Übergang zu den gewünschten Temperatureinstellungen bewirkt. Die Temperatur kann mit den Tasten “+” und “-” eingestellt werden. Als nächstes drücken Sie “M”, um “EIN” als Information anzuzeigen, dass zu diesem Zeitpunkt der Treiber Gerät einschalten soll. Optional kann mit den Tasten “+” und “-” von “ON” auf “OFF” gewechselt werden, und der Treiber schaltet das Gerät zur eingestellten Zeit aus.</p> <p>Durch erneutes Drücken der “M” -Taste wird das Menü mit Ausschalteneinstellungen geöffnet  (eventuell ausgeschaltet).</p> <p>Um weitere an die weiteren Optionen zu kommen, drücken Sie bitte die Taste “M”. Auf diese Weise werden die Parameter der 2. Zeitbereich  und  eingestellt.</p> <p>Durch weitere Verwendung von der “M” Taste, werden die Einstellungen für die nächsten Tage und Heizperioden geöffnet. Auf diese Weise können 2 Heizperioden in jedem der sieben Wochentage programmiert werden.</p> <p>Nach der Programmierung des gesamten Kalenders, bitte ca. 5 Sekunden abwarten, damit die Einstellungen gespeichert werden.</p> <p>Die folgende Tabelle zeigt ein Beispiel für die Programmierung vom Kalender.</p>

	1 strefa czasowa/1-й часовой пояса/1 <sup>st</sup> time zone/1. Zeitbereich		2 strefa czasowa/2-й часовой пояса/2 <sup>nd</sup> time zone/2. Zeitbereich	
	Włącz/Включить/Turn on/Anmachen	Wyłącz/Выключить/Turn off/Abschalten	Włącz/Включить/Turn on/Anmachen	Wyłącz/Выключить/Turn off/Abschalten
<b>Ikon/икона/Icon/Ikone</b>				
<b>1 (Pon/Пн /Mon./Mon.)</b>	8:00	12:00	14:00	18:00
<b>2 (Wt/Вт/Tues./Di.)</b>	8:30	12:00	14:00	18:00
<b>3 (Śr/Ср /Wed./Mi.)</b>	8:30	12:00	14:00	18:00
<b>4 (Czw/ Чт/Thur./Do.)</b>	8:30	12:00	14:00	18:00
<b>5 (Pt/Пт/Fri./Fr.)</b>	8:30	12:00	14:00	18:00
<b>6 (Sb/Cб/Sat./Sa.)</b>	9:00	13:30	15:00	19:00
<b>7 (Nd/Bc/Sun./So.)</b>	9:00	13:30	15:00	18:00
<b>Wybieranie trybu pracy</b> Jeśli chcemy by urządzenie pracowało według zaprogramowanego kalendarza należy długo przytrzymać wciśnięty przycisk wentylatora (9), aż do momentu pojawienia się ikon programu stref czasowych (13). Jeśli chcemy przerwać tryb pracy zaprogramowanej należy ponownie przez dłuższy czas (ok. 5 sekund) przytrzymać wciśnięty przycisk wentylatora (9) lub wcisnąć przycisk włącz/ wyłącz (11).	<b>Выбор режима работы</b> Если вы хотите, чтобы устройство работало в соответствии с запрограммированным календарем, удерживайте долго кнопку вентилятора (9), до появления иконки программы часовых поясов (13). Если вы хотите прервать программирование, удерживайте нажатой кнопку вентилятора (9) приблизительно 5 секунд или нажмите кнопку ON / OFF (11).	<b>Selecting the operating mode</b> If you want the device to operate according to the programmed calendar, please long press fan button (9), until the appearance of the time zone program icon (13). If you want to cancel programmed mode, please long press (ca. 5 seconds) fan button (9) once again or press ON/OFF button (11).	<b>Auswahl von Betriebsart</b> Falls möchten Sie, dass das Gerät gemäß dem programmierten Kalender betrieben wird, drücken Sie bitte die Ventilator-Taste (9), bis das Symbol des Zeitbereich-Programms erscheint (13). Wenn Sie den programmierten Modus abbrechen möchten, drücken Sie kurz (ca. 5 Sekunden) erneut die Ventilator-taste (9) oder drücken Sie die EIN / AUS-Taste (11).	
<b>Ustawianie temperatury</b> W celu podwyższenia/ obniżenia zadanej temperatury należy odpowiednio użyć przycisków „+”, „-“. W momencie zmiany nastaw, nowa wartość temperatury będzie wyświetlana na ekranie.	<b>Установка температуры</b> Для увеличения / уменьшения заданной температуры необходимо нажать на "+" / "-" соответственно. При изменении параметров новое значение температуры будет отображаться на экране.	<b>Setting the temperature</b> In order to increase/decrease the set temperature you need to press the "+" / "-" buttons respectively. When changing settings, the new temperature value will be displayed on the screen.	<b>Einstellung der Temperatur</b> Um die eingestellte Temperatur zu erhöhen bzw. zu verringern, drücken Sie die Tasten "+" / "-". Beim Ändern der Einstellungen wird der neue Temperaturwert auf dem Bildschirm angezeigt.	
<b>Wybór trybu pracy wentylatora</b> Istnieje możliwość wyboru dwóch trybów pracy, które przełącza się przyciskiem wentylatora (9).  Automatyczna regulacja  pozwala na dobieranie prędkości wentylatora w zależności od różnic temperatur zadanej a temperatury zmierzonej przez sterownik. Funkcja manualna pozwala na wybór ręczny jednej z trzech prędkości wentylatora    (niska, średnia, maksymalna)	<b>Выбор режима работы вентилятора</b> Существуют два режима работы, которые можно выбрать с помощью клавиш вентилятора (9):  Автоматическое регулирование  позволяет выбрать скорость вращения вентилятора в зависимости от разности температур между заданной температурой и температурой, измеренной контроллером. Ручная функция позволяет выбрать один из трех скоростей работы вентилятора    (низкая, средняя, максимальная)	<b>Selecting fan mode</b> There is a choice of two modes of operation, which can be selected with the fan button (9): Automatic adjustment  allows matching the fan speed depending on the temperature difference between the set point and the temperature measured by the driver. Manual function allows manual selection of one of three fan speed    (low, medium, maximum)	<b>Ventilator einstellen</b> Es gibt zwei Betriebsarten, die über die Ventilator-taste (9) ausgewählt werden können: Die automatische Einstellung  ermöglicht eine Anpassung Ventilator-drehzahl in Abhängigkeit von der Temperatur-differenz zwischen dem Sollwert und der vom Treiber gemessenen Temperatur. Die manuelle Funktion ermöglicht die manuelle Auswahl einer der drei Ventilatorstufen    (niedrig, mittel, maximal)	
<b>Ustawianie parametrów programowanie</b> Przy wyłączonym sterowniku należy łącznie przytrzymać przyciski „M” i „+” przez okres 10 sek., co otworzy tryb programowania sterownika wg. poniższej tabeli. Sterownik w trybie OFF musi być pod napięciem zasilania. Przejście do kolejnej funkcji wg. poniższej tabeli następuje po przyciśnięciu „M”. Zmiana ustawień poszczególnych funkcji odbywa się poprzez przyciski „+” i „-”. Aby wyjść z trybu programowania należy wcisnąć przycisk „on/ off”	<b>Настройка программируемых параметров</b> При отключенном контроллере следует одновременно удерживать клавиши "M" и "+" в течение 10 секунд. Открывает режим программирования контроллера в соответствии с приведенной ниже таблицей. Контроллер в режиме OFF должен быть под напряжением. Переход к следующей функции в соответствии со следующей таблицей наступает после нажатия кнопки "M". Изменение настроек для каждой функции выполняется клавишами "+" и "-". Для выхода из режима программирования нажмите на кнопку "on / off".	<b>Setting the programmable parameters</b> In OFF mode, for 10 seconds press "M" and "+" buttons simultaneously which opens controller's programming mode according to the table below. The controller in OFF mode must be power supplied. Move to the next function according to the following table after pressing "M". Changing the settings for each function is performed by the "+" and "-" buttons. To exit the programming mode, press the "on / off" button.	<b>Einstellung der programmierbaren Parameter</b> Im AUS-Modus für 10 Sekunden gleichzeitig die Tasten "M" und "+" drücken, die den Programmiermodus des Reglers gemäß der folgenden Tabelle öffnen. Der Regler im AUS-Modus muss mit Spannung versorgt werden. Nach Drücken der Taste "M" zur nächsten Funktion wechseln. Die Änderung der Einstellungen für jede Funktion erfolgt über die Tasten "+" und "-". Um den Programmiermodus zu verlassen, drücken Sie die Taste "on / off".	

Menu	Opis	Описание	Description	Beschreibung	Setting range
01	Kalibracja czujnika temperatury	Калибровка датчика температуры	Temperature sensor calibration	Temperatursensorkalibrierungen	-8 °C ~8°C
03	Tryby pracy	Режимы работы	Operating modes	Betriebsmodi	0: Heat, Cool, Heat/Cool or Fan 1: Cool Mode 2: Heat Mode 3: Heat/Cool Mode 4. Fan Mode
04	Maksymalna temperatura	Максимальная температура	Maximal temperature	Höchsttemperatur	5 °C ~50°C
05	Minimalna temperatura	Минимальная температура	Minimal temperature	Mindesttemperatur	5°C ~50°C
06	Wybór wyświetlanej temperatury	Выбор отображаемой температуры	Selection of displayed temperature	Auswahl der angezeigten Temperatur	Room/Set
07	Różnica przełączania między biegami	Разница переключения между скоростями	The difference between switching gears	Der Unterschied zwischen Schaltgetriebe	0~3°C
08	Blokada programowania	блокировка программирования	Programing lock	Programmiersperre	NO/NC
09	Zapamiętywanie ustawień	Запоминание настроек	Settings memorisation	Einstellungsspeichen	0: (OFF) / 1: (ON)
10	Stan pracy wentylatora po osiągnięciu zadanej temperatury	Состояние работы вентилятора при достижении заданной температуры	Fan status when reach set temperature	Der Zustand vom Ventilator, wenn Sie die gewünschte Temperatur erreichen	S/NS (Stop/Non-stop)
12	2 rurki / 4 rurki*	2 трубы / 4 трубы *	2 pipe/ 4 pipe select*	2-Rohr / 4-Rohr-Auswahl*	2: 2 pipe 4: 4 pipe
13	Przywrócenie ustawień fabrycznych	Сброс к заводским настройкам	Factory reset	Werkseinstellungen	0; 1(Yes)
15	Wersja oprogramowania	Версия программирования	Software version	Softwareversion	10D8

\*W celu poprawnego działania termostatu należy zostawić opcję 4 pipe / Для правильной работы термостата должна быть выбрана опция 4 трубы / For proper operation of the thermostat 4 pipe option should be selected / Für den ordnungsgemäßen Betrieb des Thermostaten sollte 4-Rohr-Option gewählt werden

<p><b>Termostat EH20.3</b>          Urządzenie składa się z 2 części:          Cyfrowy wyświetlacz z elementami elektronicznymi i wbudowanym czujnikiem temperatury,          Obudowa z tworzywa sztucznego          Podstawa montażowa          Obudowa z tworzywa sztucznego jest montowana na podstawie montażowej.          Śruby w zestawie.</p>	<p><b>Термостат EH20.3</b>          Устройство состоит из 2 частей:          Цифровой дисплей с электронными компонентами и встроенным датчиком температуры</p> <p>Полимерный корпус          Монтажная плитка          Полимерный корпус , смонтированный на монтажной плитке          Винты в комплекте.</p>	<p><b>Thermostat EH20.3</b>          The unit consists of 2 parts:          Digital display with electronic elements and built-in room temperature sensor,          Plastic body          Mounting base          Plastic body is mounted on the mounting base.          Screws supplied with the unit.</p>	<p><b>Temperaturregler EH20.3</b>          Das Gerät besteht aus 2 Teilen:          Eine digitale Anzeige mit elektronischen Komponenten und mit einem eingebauten Temperatursensor.          Kunststoffgehäuse          Montageplatte          Das Kunststoffgehäuse wird in die befestigte Montageplatte eingehängt und zugeschraubt.          Schrauben liegen bei.</p>
---	--	--	--

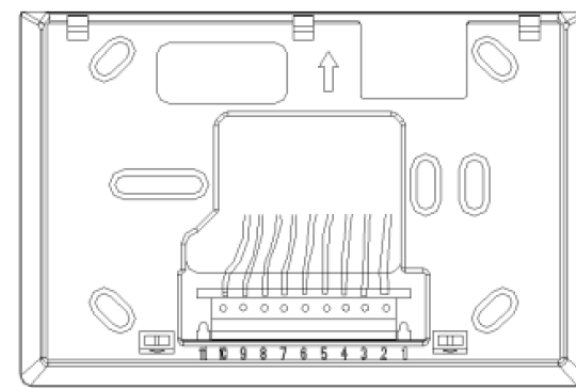
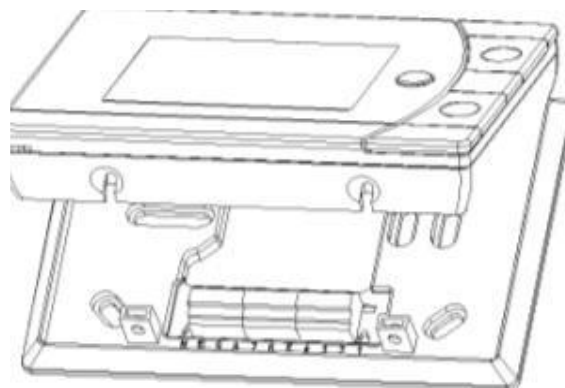
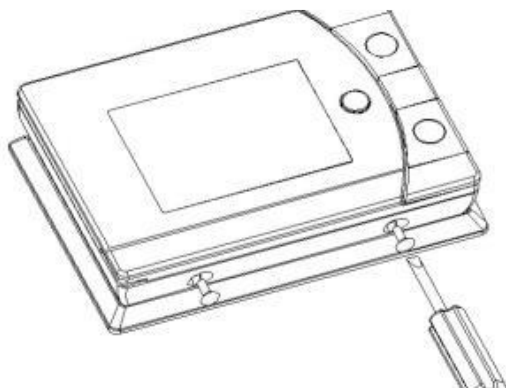

**OSTRZEŻENIE**

Podczas przerw w zasilaniu, zaprogramowane informacje mogą zostać usunięte z pamięci urządzenia. W celu ich ponownego ustawienia proszę sprawdzić w odpowiednim rozdziale dot. programowania w instrukcji obsługi.

**ПРЕДУПРЕЖДЕНИЕ**

После отключения электропитания, запрограммированные настройки могут быть удалены из памяти устройства. Для того, чтобы установить их снова, посмотрите инструкцию эксплуатации.

**WARNING**

After a power cut, programmed settings might be deleted from the memory of the device. To set them again please look at the program chapter of the instruction book.

**VORSICHT**

Nach einem Stromausfall können die programmierten Einstellungen aus dem Speicher des Gerätes gelöscht werden. Um sie wieder einzustellen, schauen Sie sich bitte das Kapitel über Programmierung in der Bedienungsanleitung an.

**Montaż i kalibracja**

Termostat pomieszczeniowy powinien być zamontowany tam, gdzie można zmierzyć temperaturę powietrza, nie w miejscu bezpośredniego nasłonecznienia i z dala od źródeł ciepłego i zimnego powietrza. Miejsce montażu powinno być co najmniej 1,5 m nad ziemią.

Termostat powinien być zamontowany na płaskiej ścianie.  
Należy przestrzegać lokalnych przepisów elektrycznych.

**Установка и калибровка**

Комнатный термостат монтируется в месте, позволяющем измерять температуру воздуха. Он не должен находиться в зоне солнечных лучей и источников теплых и холодных потоков воздуха. Место монтажа должно находиться на расстоянии не ниже 1,5 м над полом.

Термостат должен быть смонтирован на плоской стене. Следует соблюдать требования и правила, действующие законодательно по электроприборам и электрооборудованию.

**Mounting and Calibration**

The Room Thermostat should be mounted somewhere the air temperature can be measured, not taking sunlight directly and away from the hot and cold air sources. Mounting place should be at least 1.5 meter above the ground.

The Thermostat should be mounted on a flat wall. Please follow the local electric regulations.

**Montage und Kalibrierung**

Der Temperaturregler soll an Orten montiert werden, an denen sich die Lufttemperatur messen lässt. Das Gerät darf nicht an Orten montiert werden, die direkter Sonnenstrahlung ausgesetzt sind, und sich in der Nähe von Wärme- oder Kältequellen befinden. Der Montageort soll sich in einer Höhe von mindestens 1,5 m über dem Boden befinden.

Der Raumtemperaturregler soll an einer flachen Wand installiert werden. Bestimmungen der lokalen Elektrogerätegesetze müssen dabei eingehalten werden.

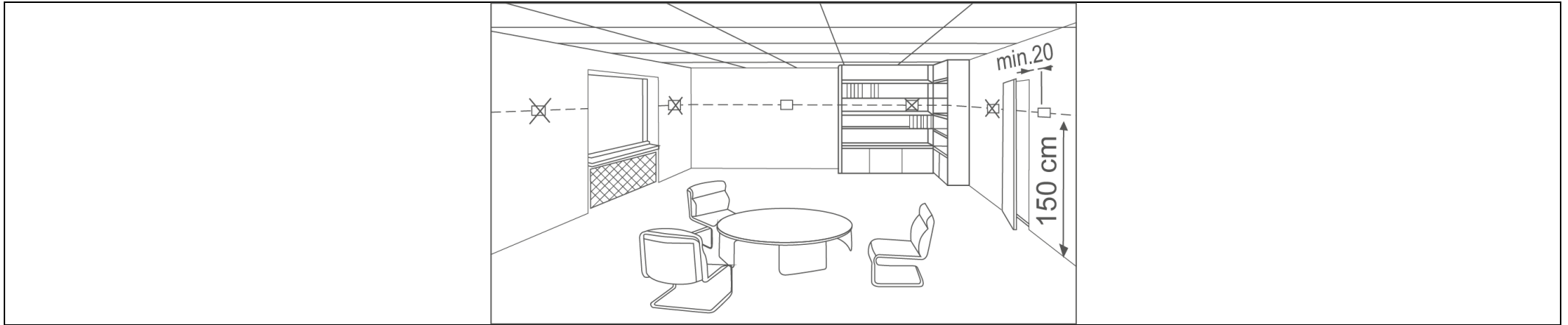

Podłączenie elektryczne

Схема подключения

Wiring Diagram

Elektrischer Anschluss

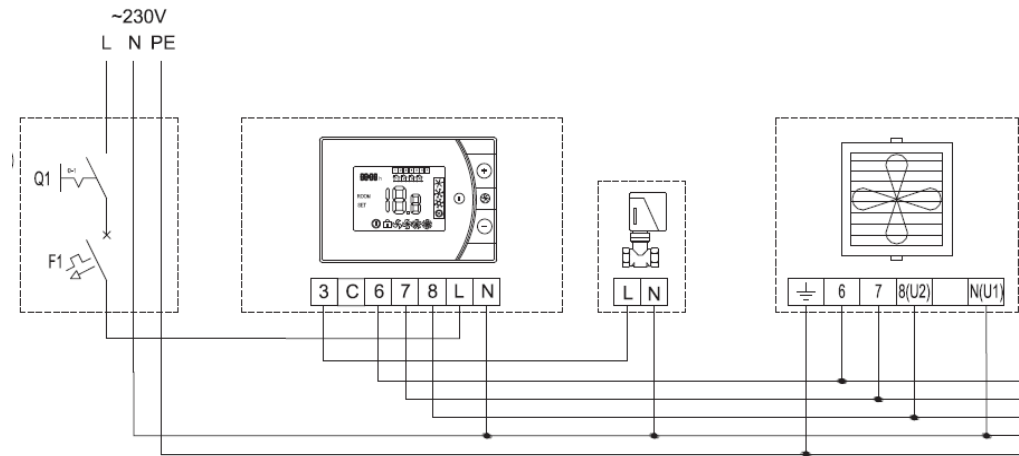

импортер

VTS LLC

13, Rusakovskaya St.  
107140 Moscow, Russia

tel.: +7(495) 799 94 01  
email: [moscow@vtsgroup.com](mailto:moscow@vtsgroup.com)

производитель

VTS Plant Sp. z o.o.

Al. Grunwaldzka 472 A  
80-309 Gdańsk, Poland

tel.: +49.22.739.15.62  
email: [vts.pl@vtsgroup.com](mailto:vts.pl@vtsgroup.com)